

# Fin et intelligent.

Solution Geberit pour montage et robinetterie



# Exactement ce que vous avez toujours désiré.

Les robinetteries murales sont la solution sophistiquée pour les espaces sanitaires publics et semi-publics. Plus esthétiques, elles offrent également plus de place pour se laver les mains que les solutions classiques sur lavabo et sont d'autant plus hygiéniques. Elles peuvent être facilement associées à un grand nombre de lavabos et facilitent le nettoyage de ces derniers.

Mais qu'en-t-il de la planification et du montage des robinetteries murales ? Existe-t-il des solutions vraiment fiables ?



Robinet de lavabo  
Geberit Brenta, montage mural

## Cinq bonnes raisons de choisir une robinetterie murale

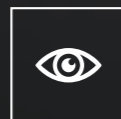

Design exclusif

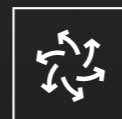

Plus d'espace



Meilleure hygiène



Flexibilité



Facile à nettoyer

# Un robinet, peut-il être fin et intelligent ?

Robinet de lavabo Geberit Piave, montage mural

La solution de robinetterie Geberit exploite pleinement les avantages de la mise en œuvre d'éléments d'installation Geberit. Les composantes principales et fonctionnelles sont tout ce que vous voyez devant le mur, à savoir le bec d'écoulement et le détecteur infrarouge. La commande est complètement intégrée dans la boîte d'encastrement de l'élément et séparé du bec d'écoulement.

## Une solution innovante pour robinetteries murales

Les robinetteries murales mettent parfaitement ces avantages en lumière. Auparavant, le montage de ces robinets exigeait souvent des solutions individuelles et un certain talent d'improvisation – le nouveau robinet de lavabo Geberit permet une planification et une exécution fiables.

Le montage n'est pas seulement beaucoup plus rapide, la boîte d'encastrement facilement accessible permet également d'exécuter les tâches de maintenance et de réparation de manière bien plus aisée.

## Plus fin grâce à une technologie encastrée

Auparavant, la commande était intégrée dans le bec d'écoulement. Les robinets automatiques étaient alors plus larges et moins élégants que les robinets traditionnels. Les nouvelles solutions Geberit pour le montage des robinets constituent une solution élégante pour ce problème.

---

## La solution de robinetterie Geberit :

- planification fiable
- montage aisé
- maintenance et réparations rapides
- fonctionnement économique
- beauté du design

# La solution intelligente montée sur lavabo.



La sortie du bec d'écoulement offre plus d'espace pour se laver les mains, ce qui rend cette solution plus hygiénique.



Le design des robinets de lavabo Geberit Piave et Brenta en version sur lavabo est fin et élégant grâce à la séparation dans l'espace du bec d'écoulement et de la commande. L'évacuation est beaucoup plus haute que dans les autres solutions, l'utilisateur dispose ainsi de plus d'espace pour se laver les mains, et l'hygiène en est tout autant améliorée. De plus, ils peuvent être facilement associés à une gamme variée de lavabos.

Robinet de lavabo Geberit Piave, montage sur lavabo

# Montage intelligent, montage facile !



Fin : séparer la bec d'écoulement de la commande offre une plus grande flexibilité pour la création de designs élégants de robinets automatiques.



Précis : un détecteur infrarouge intégré est capable de détecter l'utilisateur avec précision et son réglage est personnalisable.

Propre : les lavabos sont faciles à nettoyer puisqu'il n'y a pas de robinets sur lavabo qui gênent.



# Un système intelligent offre la solution.



Facile : un dispositif de retenue du bec d'écoulement rend le montage final incroyablement facile. Une fois en place, l'élément ne nécessite aucun autre ajustage du bec d'écoulement.



Adaptable en hauteur : la hauteur de la traverse prémontée est ajustable et permet de régler avec précision l'écart entre le robinet et le lavabo pendant le montage.

1,0 m  
GEBERIT



Esthétique : avec leur design d'une élégance intemporelle, les robinets de lavabo Geberit Piave et Brenta s'harmonisent à la perfection avec une large gamme de lavabos. Vous disposez donc d'une grande flexibilité pour la planification et la décoration de l'espace sanitaire.



Entretien aisé : comme le bec d'écoulement et la commande sont séparés, il est beaucoup plus facile d'entretenir le système ou d'effectuer la maintenance. Le raccordement à l'électricité et les arrivées d'eau sont placés sous le lavabo, ce qui en facilite l'accès tout en les protégeant.



Raccordement facile :  
grâce aux tuyaux d'attente, le  
détecteur infrarouge et le  
raccordement à l'eau peuvent  
être facilement raccordés. Ce  
principe rend le remplace-  
ment des conduites possible à  
tout moment et très facile-  
ment.



Bien isolée : la commande est  
bien à l'abri dans sa boîte  
d'encastrement derrière le  
mur, où il est facile d'accéder  
et où elle est protégée de  
l'humidité et  
des manipulations.



Utilisation flexible : l'élément  
d'installation Geberit existe  
en différentes versions pour  
une utilisation avec des  
siphons conventionnels ou  
avec le siphon à encastrer  
Geberit qui fait gagner  
de la place.

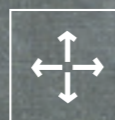





**Fiabe** : la nouvelle conception de l'élément d'installation Geberit pour les constructions des cloisons assure un montage facile, fiable et en toute sécurité.

# Le centre nerveux.

## Adapté à tous les modes de fonctionnement

La boîte d'encastrement des robinets de lavabo automatiques Geberit offre la flexibilité là où l'espace est réduit. Elle est adaptée à tous les modes de fonctionnement standard, qui pourront d'ailleurs être modifiés à tout moment. La boîte d'encastrement, étant physiquement séparée du bec d'écoulement, n'encourt pratiquement aucun risque de dommages dus à l'humidité ou au vandalisme.

Le centre nerveux : la commande est disponible en différents modèles qui rentrent tous dans la même boîte d'encastrement.



**Le générateur électrique :** un générateur utilisant la puissance de l'eau qui coule pour produire de l'électricité chaque fois que le robinet est ouvert et qui la stocke dans une batterie rechargeable – donc pas besoin de raccordement au réseau ni de remplacer les batteries.



**L'accumulateur :** les robinets automatiques peuvent fonctionner indépendamment du réseau électrique grâce à une batterie rechargeable facilement accessible et remplaçable.



**Alimentation sur réseau :** une alimentation électrique conventionnelle via l'électricité.



**Sécurité d'alimentation de l'eau :** la commande ne peut être retirée que lorsque les conduites d'alimentation de l'eau sont fermées. L'entretien est aussi facilement réalisé et toujours en toute sécurité.



**Facile d'entretien :** comme les filtres paniers sont facilement accessibles, le nettoyage de routine s'effectue en un rien de temps.

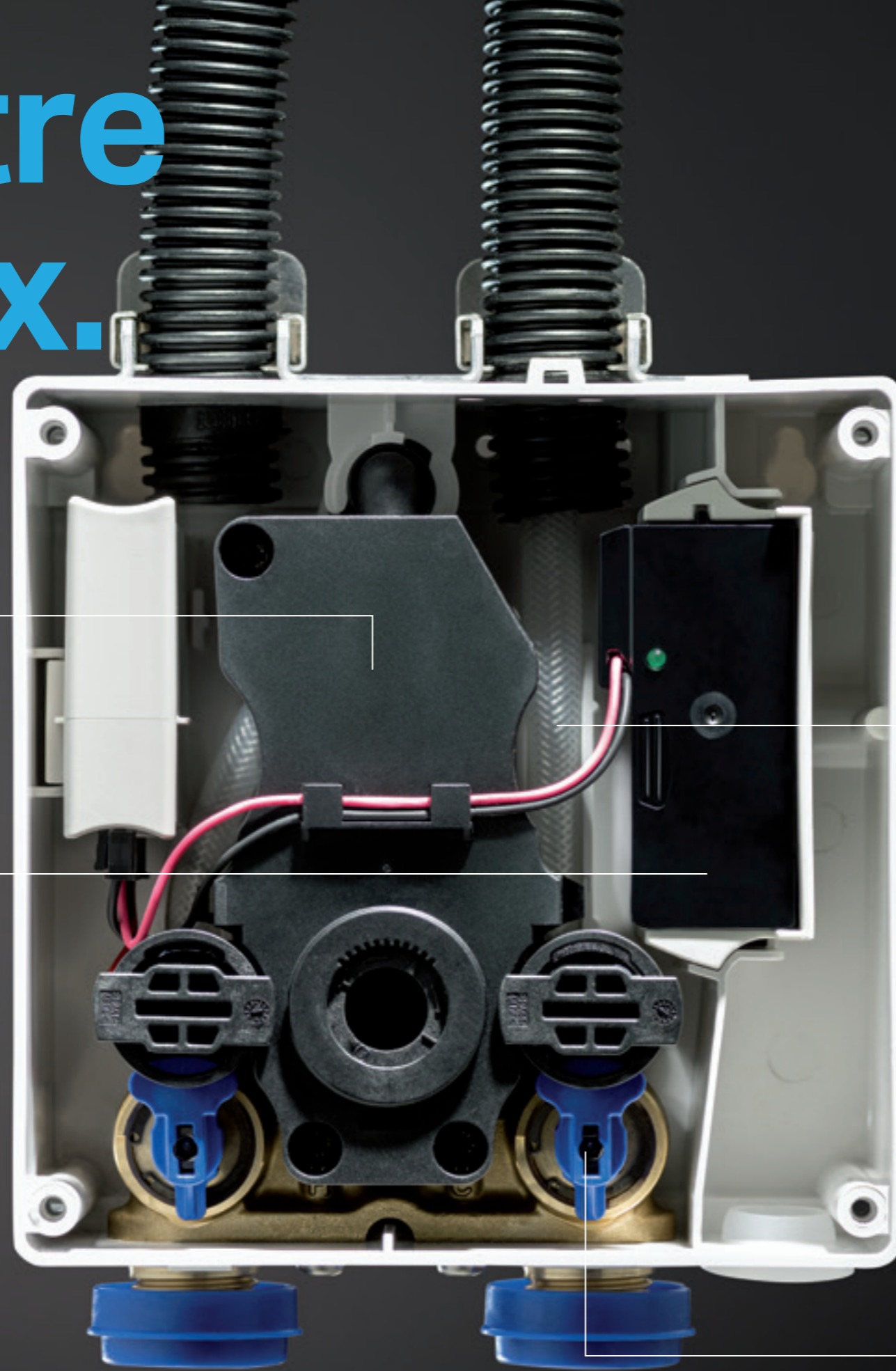

# Planification intelligente.

Combiner des éléments d'installation Geberit avec des robinets de lavabo automatiques de Geberit offre de multiples avantages lors de la planification des espaces sanitaires publics. Tous les composants clés sont réglables en hauteur, y compris le support de montage pour la robinetterie murale, la boîte d'encastrement, la fixation du lavabo et l'écoulement. Cela signifie que les éléments d'installation Geberit s'adaptent à tous les cas de montage.

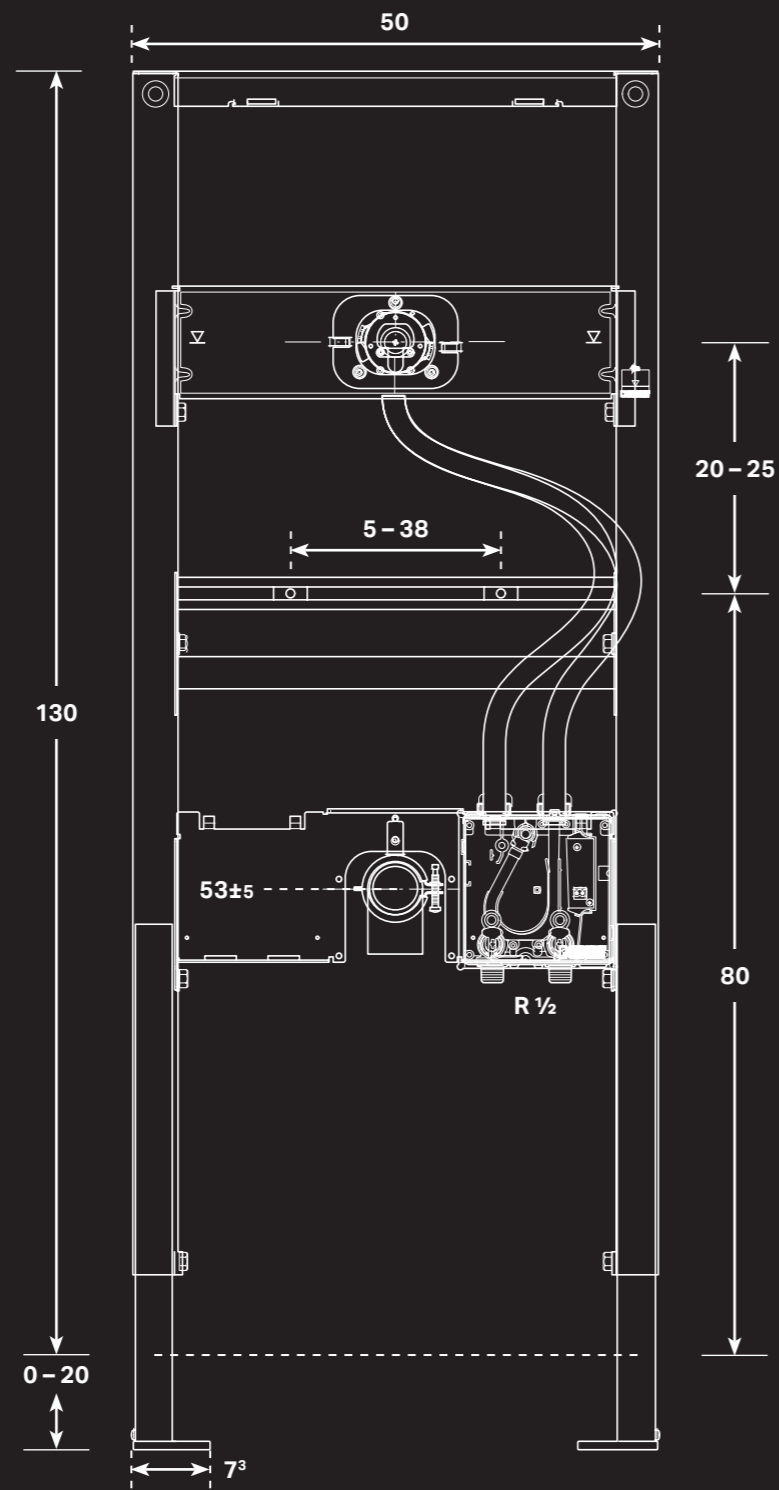

Robinet de lavabo Geberit Brenta, montage sur lavabo



Robinet de lavabo Geberit Brenta, montage mural, 220 mm



Robinet de lavabo Geberit Brenta, montage mural, 170 mm



Robinet de lavabo Geberit Piave, montage sur lavabo



Robinet de lavabo Geberit Piave, montage mural, 220 mm



Robinet de lavabo Geberit Piave, montage mural, 170 mm

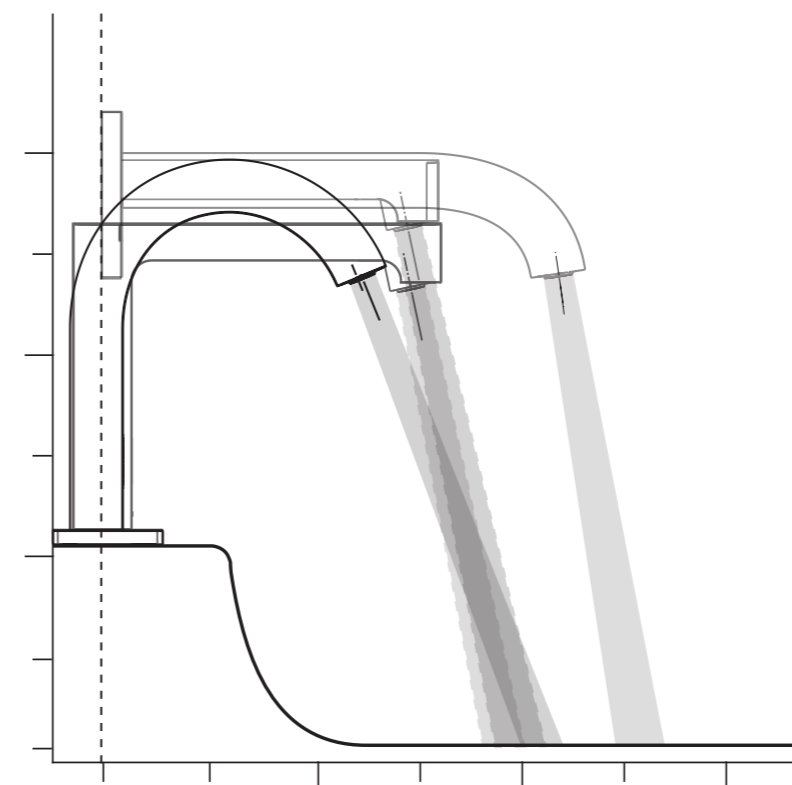

**Grande flexibilité de planification :** les robinets de lavabo Geberit sont disponibles en six versions, ce qui permet de les adapter à pratiquement chaque emplacement de lavabo. Si nécessaire, un mousseur réglable en hauteur (en option) peut être utilisé pour un maximum de précision lors du réglage du jet d'eau.

**Lavage des mains ergonomique :** dans le cas des robinets sur lavabo, l'écart entre la sortie d'eau et le lavabo est plus grand que d'habitude. L'angle optimisé du jet d'eau permet aux utilisateurs de se laver les mains de manière plus ergonomique sans toucher le lavabo ni le robinet.

# Une gamme intelligente.

La gamme de robinetterie Geberit se distingue par la clarté de sa structure et offre une grande flexibilité : deux lignes de design, adaptées à un montage mural ou sur lavabo, trois concepts d'alimentation en énergie et différentes versions d'éléments d'installation. Le système de robinetterie Geberit peut être mis en œuvre dans des sanitaires publics ou semi-publics, avec des lavabos individuels ou en série. Les combinaisons possibles entre robinets et lavabos sont presque illimitées.

## Robinet de lavabo Geberit

Les robinets de lavabo Geberit Brenta et Piave sont disponibles en deux longueurs différentes, en version murale et pour montage sur lavabo.



Robinet Brenta installé sur lavabo



Robinet Brenta à montage mural 220 mm



Robinet Brenta à montage mural 170 mm



Robinet Piave installé sur lavabo



Robinet Piave à montage mural 220 mm



Robinet Piave à montage mural 170 mm

## Conception

Le boîtier à encastrer est séparé du robinet et comporte une commande pour robinets à montage mural ou sur lavabo. Un boîtier apparent sur lavabo est également disponible. La plaque de recouvrement de l'ouverture de service existe en deux versions différentes pour utilisation avec ou sans siphon à encastrer Geberit.

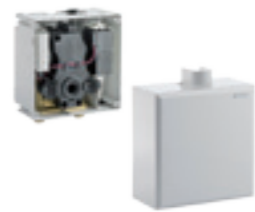

Boîtier apparent pour robinetterie sur lavabo



Boîtier d'encastrement pour robinetterie à montage mural ou sur lavabo



Boîte d'encastrement pour robinetterie à montage mural ou sur lavabo avec siphon à encastrer

## Éléments d'installation Geberit Duofix

Les différents éléments d'installation Geberit Duofix fournissent des solutions pour pratiquement toutes les situations de montage.



Élément pour lavabo, robinetterie installée sur lavabo, 112 cm



Élément pour lavabo, robinetterie installée sur lavabo, 112 cm, avec siphon à encastrer



Élément pour lavabo, robinetterie à montage mural, 130 cm



Élément pour lavabo, robinetterie à montage mural, 130 cm, avec siphon à encastrer

## Traverses Geberit GIS

Le système de robinetterie Geberit peut également être installé sur des cloisons Geberit GIS.



Traverse pour robinetterie installée sur lavabo



Traverse pour robinetterie à montage mural

## Lavabos Keramag, recommandations

Les robinets de lavabo automatiques Geberit Brenta et Piave s'adaptent à une large gamme de lavabos, lavabos doubles et installations en série Keramag, tant visuellement que par leur fonctionnalité.



iCon Lavabo rectangulaire en céramique pour robinet Brenta à montage mural



Smyle Lavabo rectangulaire en céramique pour robinet Brenta à montage mural



iCon Lavabo rectangulaire en céramique pour robinet Brenta installé sur lavabo



Jerico Lavabo rectangulaire, lavabo double ou installation en série en Varicor® pour robinet Brenta installé sur lavabo



Renova n° 1 Lavabo rond en céramique pour robinet Piave à montage mural



Wetset Lavabo rond, lavabo double ou installation en série en Varicor® pour robinet Piave à montage mural



Renova n° 1 Lavabo rond en céramique pour robinet Piave installé sur lavabo



Preciosa Pro Comfort Lavabo rond, lavabo double ou installation en série en Varicor® pour robinet Piave installé sur lavabo

**Geberit sa**  
Beaulieustraat 6  
1830 Machelen

**T +32 2 252 01 11**  
**F +32 2 252 08 67**  
**info.be@geberit.com**

→ [www.geberit.com](http://www.geberit.com)